

XERUN
车用有感无刷电机
使用说明
XERUN 3652/3662 DRX

HW-SMB575DUL00



感谢您购买本产品！在使用之前，请仔细阅读本声明，一旦使用，即被视为对本声明全部内容的认可和接受！请严格遵守手册安装和使用该产品，无刷动力系统功率强大，错误的使用可能导致人身伤害和设备损坏，我们不承担因使用本产品或擅自对产品进行改造所引起的任何责任，包括但不限于对附带损失或间接损失的赔偿责任！我们有权在不经通知的情况下变更产品设计、外观、性能及使用要求。关于不同语言版本的免责声明可能存在语义差异，中国大陆地区以中文版为准，其他地区以英文版为准。

01 注意事项

- 使用此电机前，请认真查看各动力设备以及车架说明书，确保动力搭配合理，避免因错误的动力搭配导致电机超载而损坏。
- 请务必仔细连接好各部件，若连接不良，遥控模型车可能无法正常控制，或出现部件损坏等其他不可预知的情况。
- 请勿在无负载情况下高速运转电机，可能会造成损坏。
- 勿使电机外壳温度超过100摄氏度（212华氏度），高温可能导致转子退磁并最终对电机造成不可恢复的损坏。

02 产品特点

- 超高转速、超强功率，专为Drag Racing而打造。
- 机身和端盖均为大开孔结构，为电机提供最佳的散热效果。
- 双感应接口设计，满足各种布线需求。
- 出线端子采用定制加宽加厚U型镀金曲面铜排，内阻更低，耐电流能力更强，且易于焊接。

03 规格

型号	KV值	适用锂电节数	空载电流	外径/长度	轴径/外露轴长	轴承规格(mm)	电机极数	重量	主要应用
XERUN 3652 DRX-8500KV	8500KV	2S	8.2A	φ=36mm(1.42in) L=53mm(2.09in)	φ=3.175mm(0.13in) L=14.5mm(0.57in)	Front: D9°D4°T4 Rear: D8°D3°T4	4	177g	1/10 Drag Racing
XERUN 3652 DRX-9500KV	9500KV		8.6A	φ=36mm(1.42in) L=53mm(2.09in)	φ=3.175mm(0.13in) L=14.5mm(0.57in)	Front: D9°D4°T4 Rear: D8°D3°T4		187g	
XERUN 3662 DRX-6500KV	6500KV		8.0A	φ=36mm(1.42in) L=63mm(2.48in)	φ=5.0mm(0.20in) L=18.5mm(0.73in)	Front: D11°D5°T5 Rear: D8°D3°T4		240g	

XERUN 3652 DRX

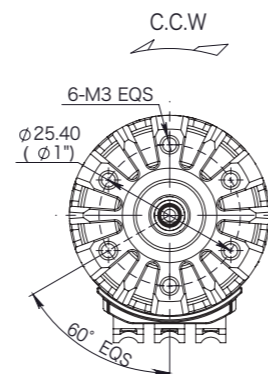
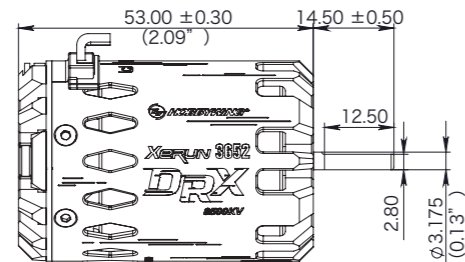
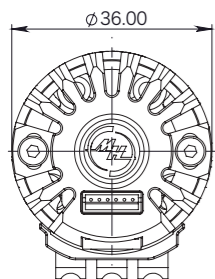

XERUN 3662 DRX

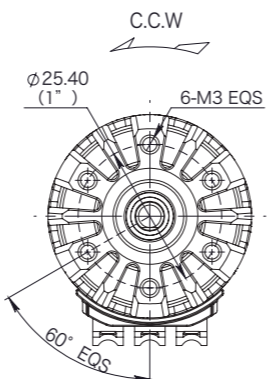
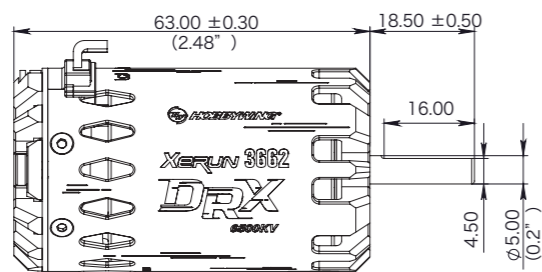
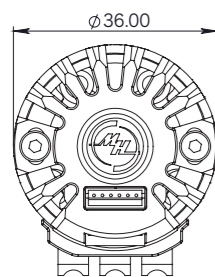

04 安装和连接

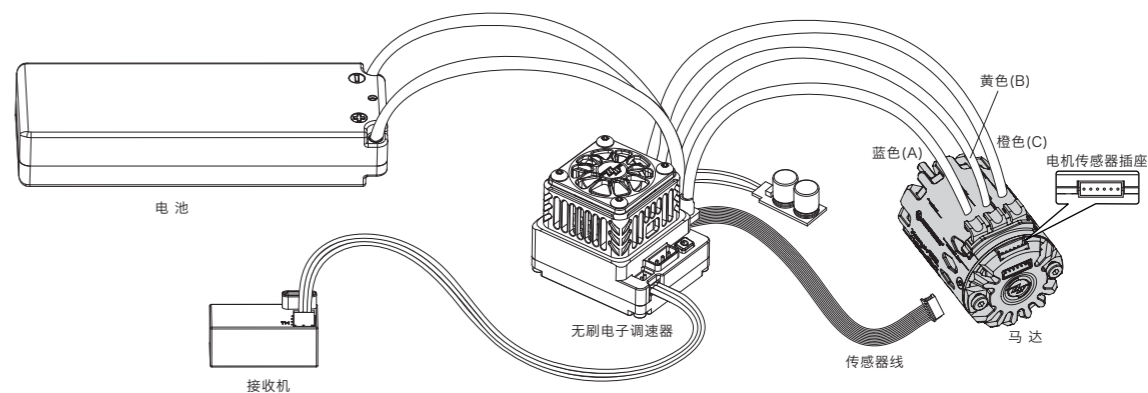

1. 安装电机

该电机有6个M3规格的安装螺丝孔，电机螺丝孔可锁入深度为5mm，安装电机到车上前，请仔细确认所配螺丝规格是否合适，以免过长而损坏电机。

2. 电机连接

电机与电调相连时，请注意所标识的A B C三相位置，确保电调和电机三相对应相连，即：电调A与电机A相匹配，电调B与电机B相匹配，电调C与电机C相匹配。否则无法正常运行，甚至损坏电调电机。然后将感应线与电机电调相接。

3. 检查

开启电调电源前，请再次仔细检查电机安装可靠性及所有连线的正确性。

05 齿比选择

齿比的合理选择非常重要，不合适的齿比可能会给您带来重大损失。请遵守以下要点来正确选择齿比！

1. 电机的工作温度

电机在工作时，电机外壳最高温度应低于100摄氏度（212华氏度），温度过高时，将会使电机转子磁性减弱，且线圈可能出现局部烧熔短路现象，产生大电流而损坏电调。选择合适的齿比可以有效防止电机过热。

2. 齿比选择原则

为防止电机过热引发潜在危险而导致电调和电机损坏，请从一个最少齿数的电机小齿进行齿比配置，并随时检查电机温度，这是唯一能确保电机不过热的方法。车子在行驶途中，如果电机及电调温度一直处于稳定的低温范围内，您可以试着使用齿数较多的小齿，并密切监测电机温度，以确定更改后的齿比是否适合您的模型车、当地气候及场地条件（请注意气候及场地条件不是恒定不变的，而是经常会发生变化，所以频繁地监测电调及电机的温度是一项重要的日常操作，它可以确保您的电子设备长期稳定地工作）。

06 装配说明

为了使电机寿命更长、效率更高，建议定期检查轴承并清理电机内部的污垢，具体时间取决于您使用电机的频次和场地环境情况。安装时，请遵循以下装配图的步骤；拆卸时，按相反步骤执行。

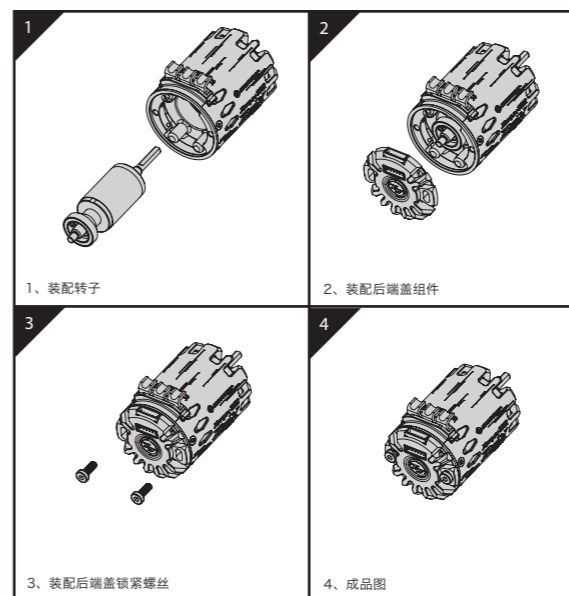

零件清单

